

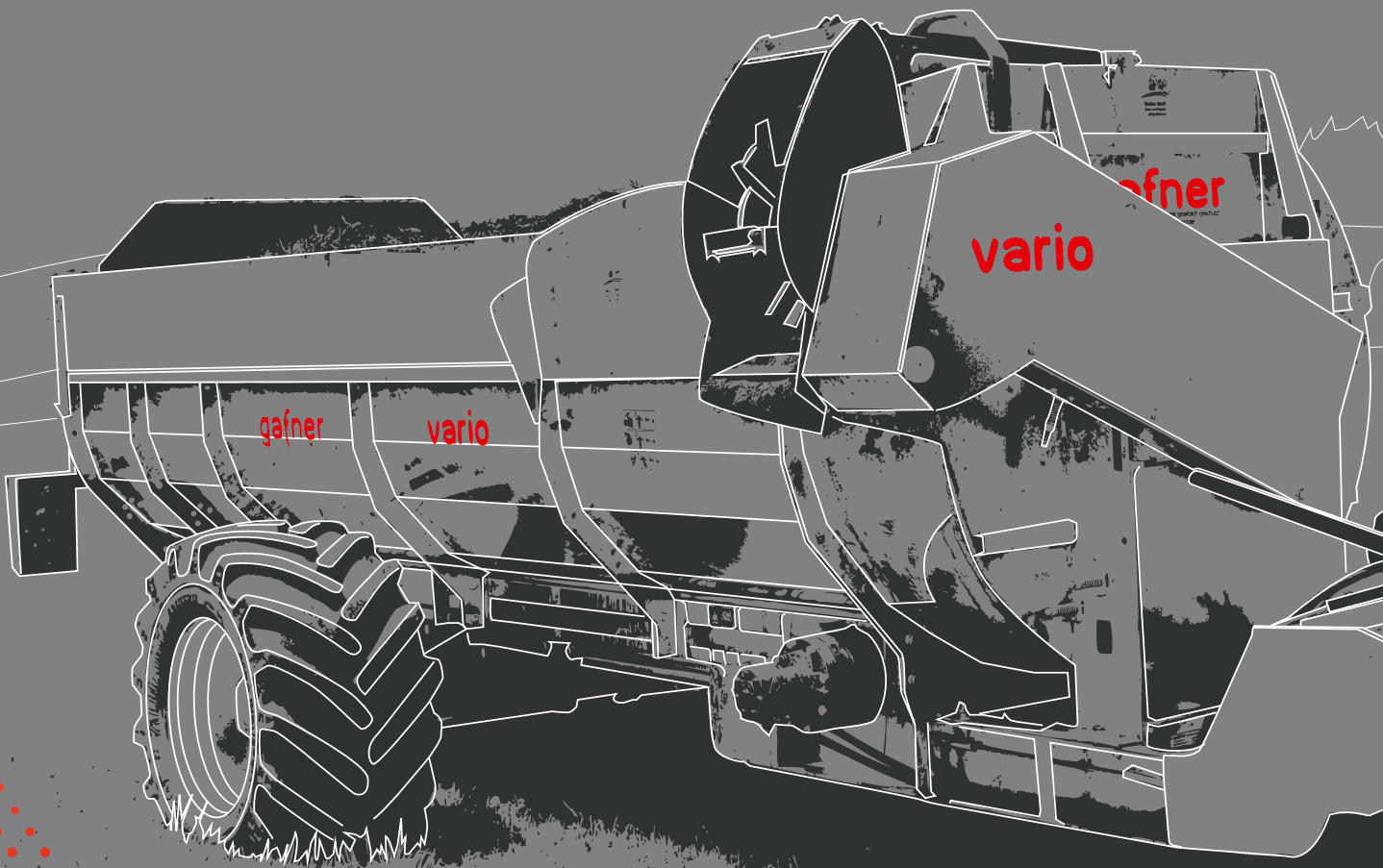

gafner Der Streuer.

Anhängermodelle «vario», «roto» und «duo»







gafner

vario

gafner

vario

20



Veredeltes Streubild

Die Marke Gafner steht für das perfekte Streubild und eine lange Lebensdauer bei einfacher Bedienung und bestem Design. Diverse An- und Ausbaumöglichkeiten bieten höchste Flexibilität auf Feld und Wiese.



Gafner-Streuer stehen für ein veredeltes, feines Streubild. Die bewährte Konstruktion mit technischen Feinheiten gewährt eine gleichmäßige Streuung des Ladegutes jeglicher Art – ganz ohne Zusatzaufwand.

Das perfekte Streubild ist für jedes Gelände garantiert und verspricht eine schnelle und regelmässige Verteilung auf Wiese und Acker. Mit der patentierten hydraulischen Verstellwippe ist das Auf- und Abwärtsstreuen an Böschungen problemlos zu meistern.

Die robuste und hochwertige Konstruktion, die hydraulische Schubwand und die gründliche Verarbeitung der Planetmesser ermöglichen ein hoch qualitatives Streubild. Gafner-Streuer zeugen von langer Lebensdauer bei niedrigem Wartungs- und Reparaturaufwand.

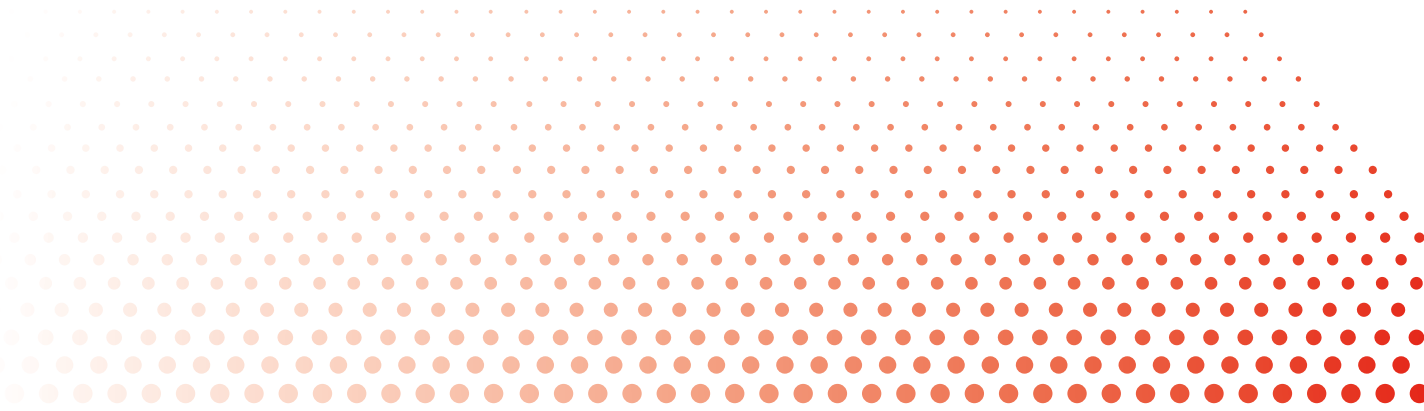

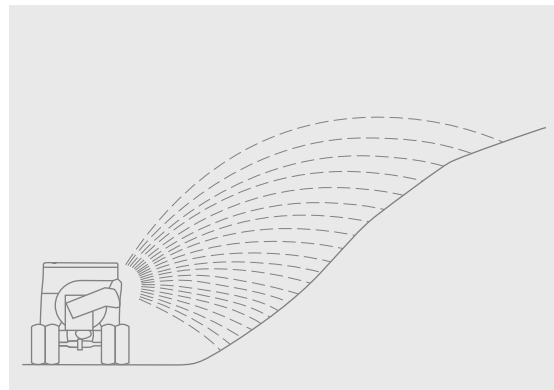
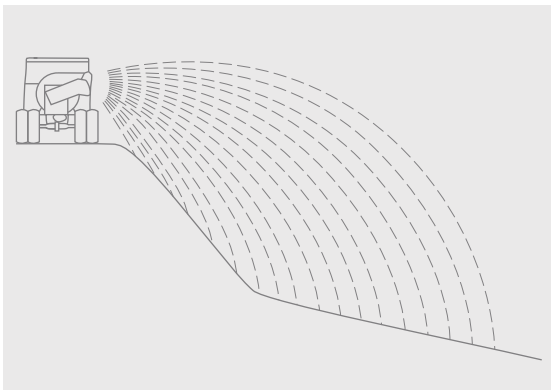

Mit verstellbaren Streuweiten von 3 bis 20 Metern sind die Gafner-Streuer präzise bei jeglichem Einsatz, ob auf steilem Hügel schräg gestreut wird oder liniengenau ab dem Strassenrand.



Sicherheit

Gafner-Anhängerstreuer weisen ein geringes Eigengewicht und eine extra breite Bereifung auf, was sich durch optimale Gewichtsverteilung und idealen Halt auch in feuchtem Gelände bezahlt macht. So sind die Gafner-Anhängerstreuer immer sicher unterwegs.

Die Gafner-Anhängermodelle



Das vario-Anhängermodell

Der vario-Streuer von Gafner ist mit seinem grossen Verstellwinkel von 60° das bewährte Modell, das sich jedem Gelände optimal anpasst.

Das vario-Anhängermodell bietet höchste Flexibilität mit verschiedenen Wannengrössen für alle Anforderungen und weist ein geringes Eigengewicht auf. Die hydraulische Schubwand schiebt das Ladegut nach vorne Richtung Fahrzeug und gewährleistet dadurch eine gleichmässige Gewichtsverteilung und sichere Bodenhaftung.

Durch die robuste Bauweise, die feuerverzinkte Wanne und hochwertige Stahlmesser ist eine lange Lebensdauer garantiert. Das modulare Baukastensystem ermöglicht das Ersetzen jedes einzelnen Werkzeugs und gewährt dadurch geringe Reparaturkosten sowie einfache Wartung. Höchste technische Finessen gewährleisten einfache und komfortable Bedienung und maximale Sicherheit in jedem Gelände.

Durch die Detailverliebtheit von Profis kommt Design zu seiner vollen Blüte. Gafner ist Qualität und Design in einem.

Das roto-Anhängermodell

Das Modell roto verfügt über die gleichen Vorzüge wie das hoch qualitative Basismodell vario und ist ebenfalls in verschiedenen Grössen erhältlich. Die zusätzliche technische Präzision des roto liegt im rotierenden Streukopf, der über einen Hydraulikmotor 240° drehbar ist. Der Gafner-roto-Anhänger ist für das Streuen auf der rechten sowie auch auf der linken Seite in anspruchsvollem Gelände bestens geeignet.

Das duo-Anhängermodell

Das duo-Anhängermodell gibt es in den Ladevolumen 5.5 m³ und 7.0 m³. Mit zwei unabhängigen Streurotoren auf der Fahrer- und Beifahrerseite wird die Flexibilität mit maximaler Ladefläche auf Feld und Hang beibehalten. Das duo-Modell bietet beidseitig einen Verstellwinkel von 60°, um eine optimale Streuweite einzustellen.

Modernste Technik

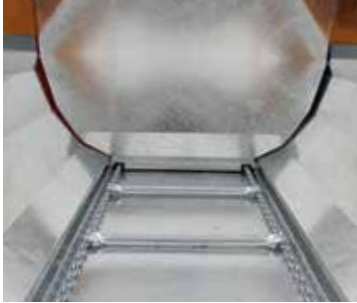

Schubwand

Die hydraulisch angetriebene Schubwand sorgt für die saubere und totale Entleerung des Ladegutes.



Sternrotor

Der Sternrotor ist der so genannte Zubringer und sorgt dafür, dass das Material gleichmässig zum Auswurfrotor gelangt.



Planetmesser

Auch starkes Streugut wird durch die hochwertigen Stahlmesser effizient und gleichmässig zerkleinert.



Auswurfrotor

Gehärtete Streuzinken und die patentierte Streuweitenverstellung sorgen für eine perfekte Streuverteilung.



Kratzboden

Der hydraulische Kratzbodenantrieb mit 2-stufigem Planetengetriebe und die Qualitätsketten bieten hohe Zugkraft.



Kollisionsschutz

Auswechselbare Holz-Randleisten und eine feuerverzinkte Wanne sparen Zeit und Kosten im Schadenfall.

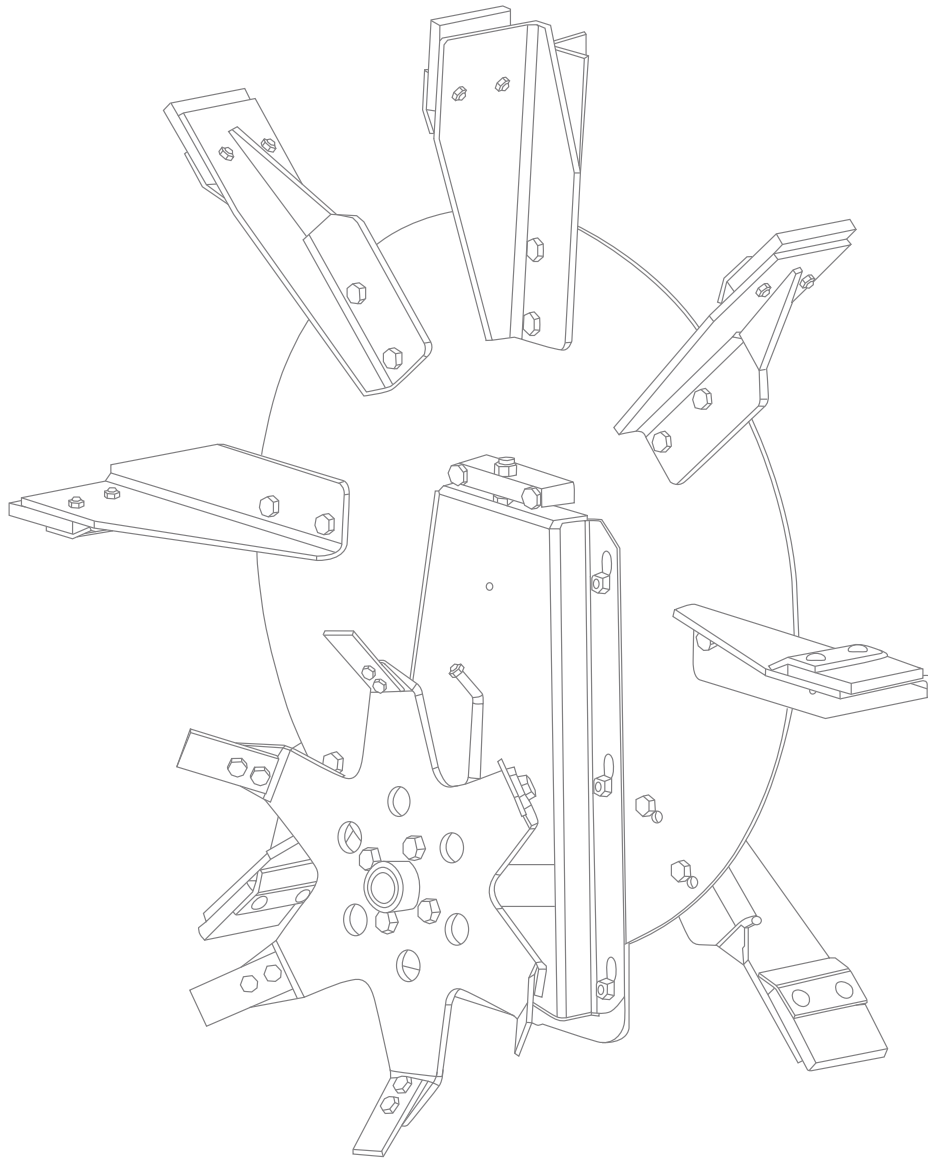

Sternrotor mit Fräsplanet

Durch das clevere Baukastensystem von Gafner lassen sich einzelne Komponenten unterschiedlich zu einem Ganzen kombinieren. Zudem können alte Module problemlos und kostengünstig durch neue ersetzt werden.



Massliste

Anhängerstreuer «vario»

Streuertyp	Inhalt m ³	A	B	C	D	E	F	G	Radspurbreite	Leergewicht in kg	Stützgewicht in kg	Garantie- gewicht in kg
2.15 A	2.1	490	190	166	278	103	125	160	1060	270	2700	
2.76 A	3.1	490	210	196	278	128	135	160	1220	295	3700	
3.26 A	3.3	510	210	196	308	128	135	160	1240	315	3900	
3.76 A	3.8	560	210	196	358	128	135	160	1280	345	4400	
3.06 A	3.4	490	210	196	278	128	151	160	1230	295	3800	
3.56 A	3.8	510	210	196	308	128	151	160	1250	315	4300	
4.06 A	4.3	560	210	196	358	128	151	160	1290	345	4700	
5.5 A	5.5	560	235	204	345	143	170	195	1860	600	7500	
7.0 A	7.0	640	245	204	431	143	170	195	2090	800	9000	

vario

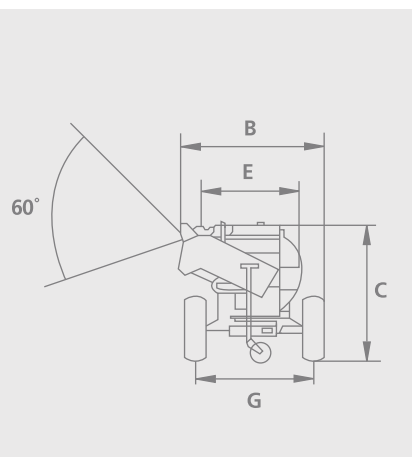
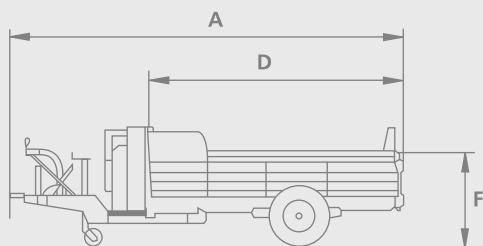

Massliste

Anhängerstreuer «roto»

Streuertyp	Inhalt m ³	A	B	C	D	E	F	G	I	Drehwinkel	Leergewicht in kg	Stützgewicht in kg	Garantie-gewicht in kg
2.15 A	2.1	490	190	166	278	103	125	160	240°	1150	270	2700	
2.76 A	3.1	490	210	196	278	128	135	160	240°	1240	300	3700	
3.26 A	3.3	510	210	196	308	128	135	160	240°	1260	320	3900	
3.76 A	3.8	560	210	196	358	128	135	160	240°	1300	350	4400	
3.06 A	3.4	490	210	196	278	128	151	160	240°	1250	300	3800	
3.56 A	3.8	510	210	196	308	128	151	160	240°	1270	320	4300	
4.06 A	4.3	560	210	196	358	128	151	160	240°	1310	350	4700	

roto

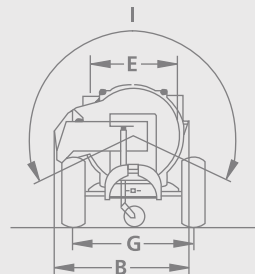
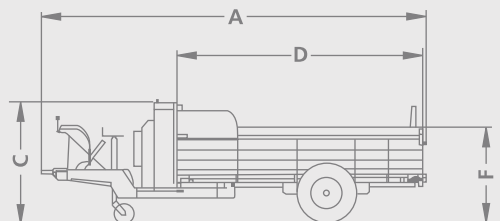

Massliste

Anhängerstreuer «duo»

Streuertyp	Inhalt m ³	A	B	C	D	E	F	G	Radspurbreite	Leergewicht in kg	Stützgewicht in kg	Garantie- gewicht in kg
5.5 A	5.5	560	235	204	345	143	170	195	2060	600	7650	
7.0 A	7.0	640	245	204	431	143	170	195	2290	800	9150	

duo

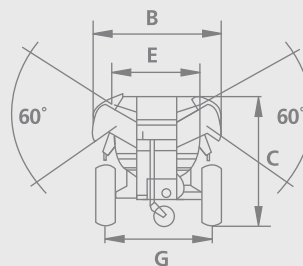
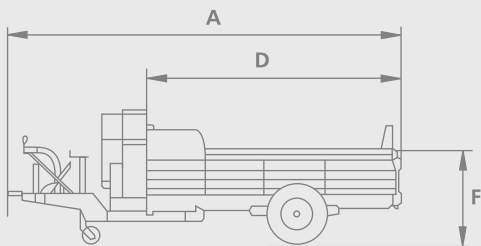

Gafner-Streuer im Überblick



Aufbau **vario**



Anhänger **duo**



Aufbau **vario**



NEUHEIT

Aufbau **roto**



Anhänger **vario**



NEUHEIT

Anhänger **xl**

Ihr Ansprechpartner:

Gafner Maschinenbau AG
Chefholzstrasse 1
CH-8637 Laupen-Wald
T +41 (0) 55 246 34 15
F +41 (0) 55 246 51 70

www.gafner-streuer.ch

