

NEU



MIDIBAGGER | 65R-1/67C-1

Betriebsgewicht: 6.601 / 6.760 kg Netto-Motorleistung: 33,1 / 38,4 kW



**STÄRKER, ROBUSTER UND LEISTUNGSFÄHIGER!
DIE NEUEN MODELLE JCB 65R UND 67C SETZEN
NEUE MASSSTÄBE IN DER 6-TONNEN-KLASSE. DIESE
MASCHINEN SIND DAS ERGEBNIS AUS 50 JAHREN
ENTWICKLUNGS- UND KONSTRUKTIONSERFAHRUNG
UND KONSEQUENTER UMSETZUNG DER FORDERUNGEN
UNSERER KUNDEN.**

Robuste Konstruktion

1 Die mittels Finite-Elemente-Analyse entwickelte, hochbelastbare Struktur und vereinfachte H-Rahmenbauweise des Laufwerks gewährleisten höchste Festigkeit und Stabilität.

2 Die Löffelstielkonstruktion ist sauber und elegant gelöst und erhält durch das Kastenprofil zusätzliche strukturelle Festigkeit.

Am Löffelstiel

3 Der bei diesen Maschinen vorhandene robuste Auslegerzylinderschutz dient dem wirksamen Schutz des Baggerstiels unter allen Arbeitsbedingungen. Schutzabdeckungen für Löffelstiel- und Löffelzylinder sind optional erhältlich.

4 Unsere hochbelastbare Schwenklagerung mit verschleißarmen, auswechselbaren Buchsen bietet lange Standzeiten. Außerdem sind die Hydraulikschläuche durch die Verlegung innerhalb der Schwenklagerung bestens geschützt.

Ausleger und Löffelstiel sind eine vollverschweißte Einheit aus hochzugfestem Stahl. Verstärkungsplatten im Inneren garantieren hohe Stabilität.



Hochwertige Komponenten

6 Auch für den 65R und der 67c verwenden wir nur Komponenten von bewährten Premiumherstellern wie JCB Diesel by Kohler- und Perkins-Motoren, Hydraulikkomponenten von Nachi und Bosch-Rexroth und Bridgestone-Ketten.

7 Wir rüsten diese Maschinen mit hochwertigen und robusten, 400 mm breiten Gummiketten für den universellen Einsatz. Alternativ entscheiden Sie sich für unsere Stahlketten in 400 mm oder 550 mm Breite. Diese Ketten sind mit Vorbohrungen zur einfachen Aufnahme von Gummiplatten versehen. Auch die Montage von speziellen Gummiplatten mit Stahlkern (Bridgestone GeoGrip™) ist möglich. Bei dieser Option lassen sich einzelne Segmente bei Bedarf austauschen.

8 In der Hydraulik sorgen modernste ORFS-Verschraubungen mit stirnseitiger O-Ring-Abdichtung für zuverlässige Verbindungen.

9 Die aufgeklappte Kabinentür ist während des Betriebs optimal vor Beschädigung geschützt.



7



8



9

ÜBERZEUGENDE LEISTUNG

WIR HABEN UNSERE 6-TONNEN-KOMPAKTBAGGER MIT UMFANGREICHEN VERBESSERUNGEN AUSGESTATTET. MIT DEM ERGEBNIS, DASS EIN JCB 65R ODER 67c FÜR SIE EINE LOHNENDE INVESTITION IN LEISTUNG, VIELSEITIGKEIT UND PRODUKTIVITÄT IST.

Leistung und Produktivität

1 Der 67c verfügt über einen Stufe IIIB/Tier 4 final-konformen JCB Diesel by Kohler-Motor mit Common-Rail-Technik. Mit Dieseloxydationskatalysator, Turbolader und Ladeluftkühler haben wir die Leistung auf 41 kW bei nur 2.200 U/min und ein Drehmoment von 225 Nm gesteigert.

Für Stufe IIIA-Märkte besitzt der 65R einen Perkins 404D-22-Motor. Das kompakte, effiziente und leise 2,2-Liter-Aggregat bietet 35,7 kW bei 2.600 U/min zu reduzierten Betriebskosten.

2 Ein JCB 65R oder 67c garantiert erstklassige Schubkraft für die Planierarbeit und zügige Fahrgeschwindigkeiten. Unsere Auto-Kickdown-Fahrmotoren reagieren automatisch auf wechselnden Untergrund. Sie wirken dadurch produktivitätssteigernd und der Ermüdung des Bedieners entgegen.

Höhere Grabtiefe

3 Der 65R und der 67c zeichnen sich beide durch einen großen Löffeldrehwinkel von 188° aus, der sich insbesondere beim Beladen von Mulden auszahlt. Wählen Sie Ihre ideale Löffelstielänge je nach Bedarf zwischen 1,65 und 2,0 m.

Für jede Maschine werden zwei Löffelstiele angeboten: 1,65 m für beide Modelle, dazu ein 1,9-m-Stiel für den 65R und ein 2-m-Stiel für den 67c. So profitieren Sie nochmals von zusätzlicher Leistung und Einsatzflexibilität.

4 Die Maschinen erzeugen eine Losbrechkraft am Löffelstiel von bis zu 31,0 kN. In Verbindung mit schnellen Arbeitsspielen bürgt dies für ausgezeichnete Produktivität. Die durch perfekte Abstimmung von Ausleger und Löffelstiel erreichte optimale Geometrie der Grabausrüstung erlaubt das Graben und Verladen mühelos auch in beengten Bereichen.

RTS oder CTS?

Das Kurzheck (RTS) und das konventionelle Heck (CTS) haben beide typische Vorteile, womit die für Sie richtige Wahl vom Einsatzzweck der Maschine abhängt. Der CTS bietet höhere Standfestigkeit und Hubkapazität und einen größeren Arbeitsbereich, während die Vorzüge der kompakteren Bauweise des RTS besonders auf engem Raum zum Zuge kommen.



Innovative Hydraulik

Die verbesserte Volumenstromaufteilung durch unser hochwertiges Closed Center System sorgt für ruhige, präzise und ausgewogene Arbeitsbewegungen im Multifunktionsbetrieb.

Der 65R und der 67c sind serienmäßig mit einem Zusatzkreis (Hi-Flow) und optional mit einem zweiten Zusatzkreis (Lo-Flow) erhältlich. Dadurch haben Sie die Möglichkeit, das Nutzungspotenzial Ihrer Maschine mit einer Vielzahl von Anbaugeräten zu erweitern. Die Leitungen werden proportional über die Elektrik angesteuert und bieten alle Einstellmöglichkeiten für eine optimale Kontrolle des Anbaugeräts.

Der optionale 4-Wege-Planierschild ist nach rechts und links schwenkbar und verfügt über eine Schwimmstellung. So wird das Planieren und Verfüllen, selbst an Böschungen und in unebenem Gelände, extrem erleichtert.

Vielseitigkeit angebaut

JCB liefert für diese Kompaktbagger eine große Auswahl an passenden Anbaugeräten, mit denen Sie – garantiekonform – beste Funktionalität und Leistung erzielen.

Da die Löffelbolzengeometrie mit dem weltmarktführenden Baggerlader 3CX identisch ist, sind die Anbaugeräte unter den Maschinen voll austauschbar.

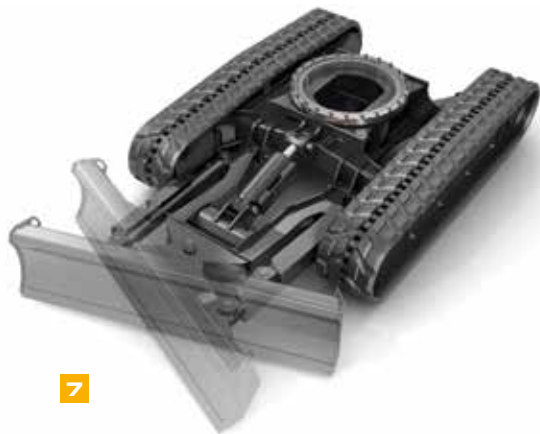

Neue Planierschildkonstruktion
Für eine optimale Kombination aus hoher Räumleistung und geringem Materialaufbau wurden Profil und Winkel des Planierschilds von uns komplett überarbeitet. Die konischen Hebeösen sind hinter der Schildkante optimal geschützt.



MAXIMALE PRODUKTIVITÄT MINIMALE KOSTEN

ZEIT UND GELD ZU SPAREN IST HEUTZUTAGE WICHTIGER DENN JE. DESHALB BIETEN AUCH DER 65R UND 67C EIN HÖCHSTMASS AN EFFIZIENZ UND PRODUKTIVITÄT.

Effiziente Motorkonstruktion

1 Da die Verbrennung in dem Tier 4 final-konformen JCB Diesel by Kohler-Motor des 67c so sauber ist, dass auf einen Dieselpartikelfilter (DPF) verzichtet werden konnte, ist der Wartungsbedarf geringer, die Verfügbarkeit höher und die Kraftstoffeffizienz besser.

Beim Aufstellen der Armlehne wird die Leerlaufdrehzahl nochmals abgesenkt. Diese Funktion spart Kraftstoff und reduziert den Geräuschpegel.

2 Die automatische Leerlaufschaltung des 65R und 67c können Sie auf eine beliebige Zeit zwischen 2 und 30 Sekunden einstellen.

500-Stunden-Serviceintervalle für Motoröl und Filter minimieren die Wartungszeiten.



Wirtschaftlich im Betrieb

3 Passen Sie mit zwei verschiedenen Arbeitsmodi – „ECO“ für maximale Effizienz oder „Heavy“ für maximale Produktivität – die Maschinenleistung dem Einsatz an.

4 Das von JCB patentierte – praktisch drucklose – Rücklaufsystem finden Sie nur bei uns. Das System spart Kraftstoff, da die Hydraulikpumpe beim Anlaufen keinen hohen Druck überwinden muss.



4

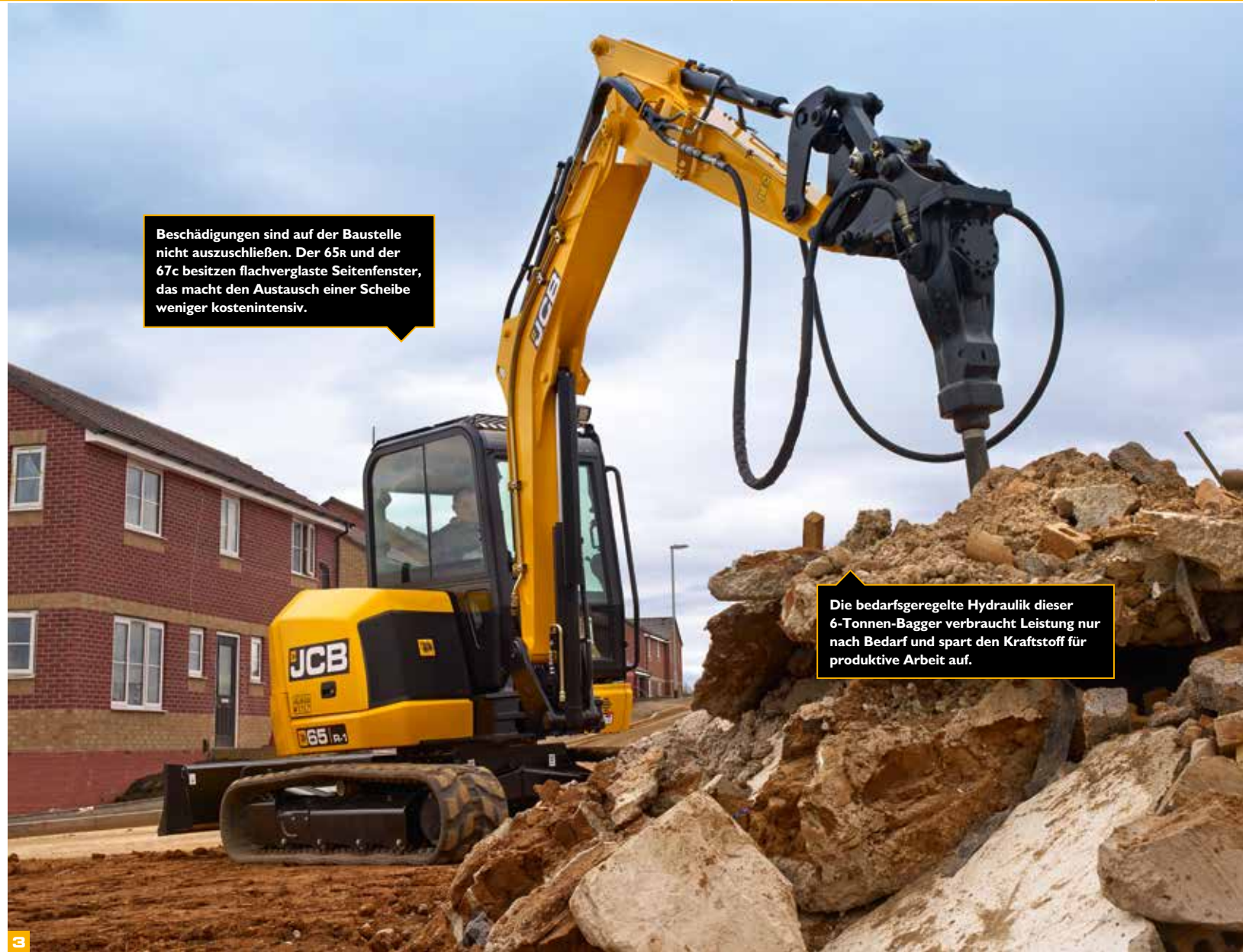

Beschädigungen sind auf der Baustelle nicht auszuschließen. Der 65R und der 67C besitzen flachverglaste Seitenfenster, das macht den Austausch einer Scheibe weniger kostenintensiv.

Die bedarfsgeregelte Hydraulik dieser 6-Tonnen-Bagger verbraucht Leistung nur nach Bedarf und spart den Kraftstoff für produktive Arbeit auf.

3

KOMFORTABLER VORSPRUNG

PRODUKTIVITÄT IST AUCH DARAN GEBUNDEN, WIE LANGE DER BEDIENER ÜBER DEN TAG FIT UND KONZENTRIERT BLEIBEN KANN. DER JCB 65R UND 67c SIND DARUM ERGONOMISCH UND KOMFORTABEL ZU BEDIENEN.

Der Arbeitsplatz

1 Die Kabine des JCB 6-Tonnens ist so geräumig wie nie – mit reichlich Stauraum, Handyablage, Aufbewahrungsnetz und Becherhalter. Die breite Tür gewährt einen bequemen Einstieg in die Kabine.

2 Ein Radio, ein 12-V-Handy-Ladeanschluss, eine leistungsstarke Heizung mit Scheibengebläse und eine Hochleistungsklimaanlage* mit 9 Luftauslässen vervollständigen das Bild.

3 Ein voll verstellbarer gefederter Sitz sorgt für ausgezeichneten Bedienerkomfort. Höchste ergonomische Ansprüche erfüllt optional ein beheizter luftgefederter Sitz mit unabhängig einstellbaren Positionen. Die Schalter sind intelligent und intuitiv um ein informatives LC-Display mit optionaler Rückfahrkamera angelegt.

* Klimaanlage als Option



Hoher Bedienkomfort

4 Gummilager trennen den Hydraulikventilblock vom Fahrgestell. So werden Geräusche und Vibrationen in der Kabine reduziert, trotzdem ist der Ventilblock unter der Heckhaube leicht zugänglich.

5 Ergonomische, elektrohydraulische Planierschildhebel serienmäßig ermöglichen es dem Bediener, den Planierschild sehr gleichmäßig und genau zu führen.

6 Mit einem bequemen Schalter in der Kabine stellen Sie zügig zwischen einfach und doppelt wirkendem Zusatzkreis um.

Der elektroproportional gesteuerte High-Flow Zusatzkreis bietet eine Auswahl von 10 verschiedenen Durchflussraten zum perfekten Betrieb unterschiedlicher Anbaugeräte.

7 Die „Short Pitch“-Ketten des JCB 65R und 67c mit kurzer Teilung greifen jeden Zahn des Kettenrads. Vibrationen und Geräusche sind dadurch deutlich geringer, das Fahrverhalten ist wesentlich ruhiger.



6

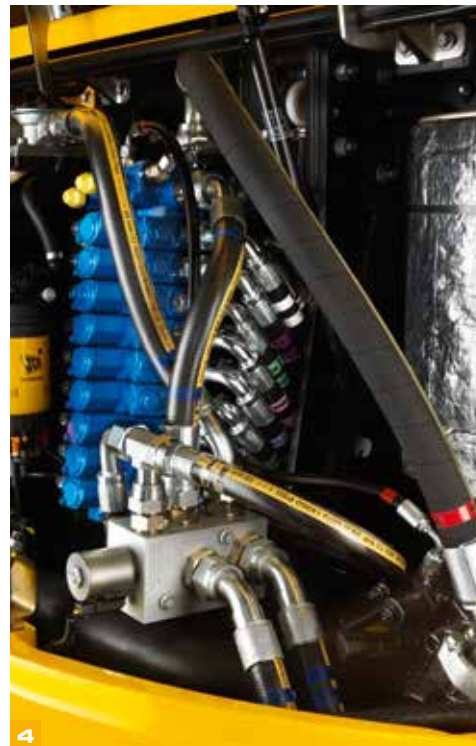

4



5



AUF DER SICHEREN SEITE

BEI DER ENTWICKLUNG DER NEUEN JCB KOMPAKTBAGGER 65R UND 67C WURDE GRÖSSTER WERT AUF MAXIMALE SICHERHEIT FÜR BEDIENER, PERSONEN IM ARBEITSBEREICH UND DIE MASCHINE GELEGT.

Gut geschützt

- 1 Die Kabinen des JCB 65R und 67c sind ROPS- und TOPS-zertifiziert.
- 2 Neben den standardmäßig am Auslegerscheinwerfer vorhandenen Schutzgittern sind weitere Schutzgitter optional erhältlich.
- 3 Die Sicherungssperre von JCB sperrt alle Hydraulikfunktionen ab und verhindert unbeabsichtigte Bewegungen der Maschine.
- 4 Das einzigartige JCB 2GO-System stellt sicher, dass die Hydraulik nicht unbeabsichtigt bedient werden kann. Zwei separate Kontakte sorgen für Sicherheit bei der Aktivierung.



Von Haus aus sicherer

5 Der JCB 65R und 67c bieten im Vergleich zum Vorgängermodell eine verbesserte Sicht auf den Arbeitsbereich und die rechte Kette. Arbeiten und Fahren in beengten Bereichen wird somit einfacher.

6 Für die sichere Hubarbeit statten Sie Ihre Maschine mit optionalen Schlauchbruchsicherungen an Ausleger, Planierschild und Löffelstiel aus.

Ein RTS-Kompaktbagger mit Kurzheck reduziert das Kollisionsrisiko auf engem Raum.

7 Große Spurweite und der niedrige Schwerpunkt verhelfen beiden Maschinen zu erstklassiger Standfestigkeit.



ZU IHREN DIENSTEN

LANGE WARTUNGSINTERVALLE DES JCB 65R UND 67C STEHEN EBENFALLS IM DIENSTE DER PRODUKTIVITÄT. ANFALLENDE WARTUNGSARBEITEN SIND SCHNELL UND EINFACH ZU ERLEDIGEN.

Kundendienst und Wartung

- 1 Mit graphitimprägnierten Buchsen aus Bronze erreichen wir Schmierintervalle von 500 Stunden für Planierschild und Grabausrüstung – das ist Bestleistung, die Ihnen Zeit und Geld spart.
- 2 Die offene Bauweise des Laufwerkrahmens und guten Abfließfähigkeiten verhindern Materialablagerungen und erleichtern die Reinigung.
- 3 Die optionale JCB Betankungspumpe mit Auto-Stopp-Funktion verhindert, dass Kraftstoff überläuft, und erhöht die Sicherheit.

Der JCB 65r und 67c präsentieren die beste SAE-Serviceklassifizierung auf dem Markt, mit innovativen Funktionen wie der zur Wartung um 30 Grad kippbaren Kabine. Die Funktion erfordert keine Spezialwerkzeuge und bietet Ihnen schnellen Zugang zur Wartung der Maschine.



Zum einfacheren Heben des 65R oder 67c sind – hinter dem Schild geschützt – konische Hebeösen am Planierschild vorgesehen.

Wartungsfreundlich

4 Die Karosserie der JCB Midibagger besteht ausschließlich aus Formstahl, auf Kunststoffteile wird verzichtet. Das macht den Aufbau stabil und widerstandsfähig.

5 Der Kraftstofftank ist dank weit öffnender Stahlhaube und Füllstandanzeige bequem vom Boden aus zu betanken.

6 Die Hydraulikschläuche sind farblich kodiert und somit für Service und Wartungsarbeiten schnell und einfach identifiziert.

7 Die zweiteilige Bodenmatte ist zur Reinigung leicht entnehmbar. Die Formmatte mit rutschhemmendem Profil ermöglicht das sichere Betreten und schützt die Karosserie.

Zusatzfunktionen sind auf den Joystick gelegt. Dadurch ist der Kabinenboden aufgeräumter und bietet mehr Beinfreiheit und Platz für Stauraum.



6



4



5

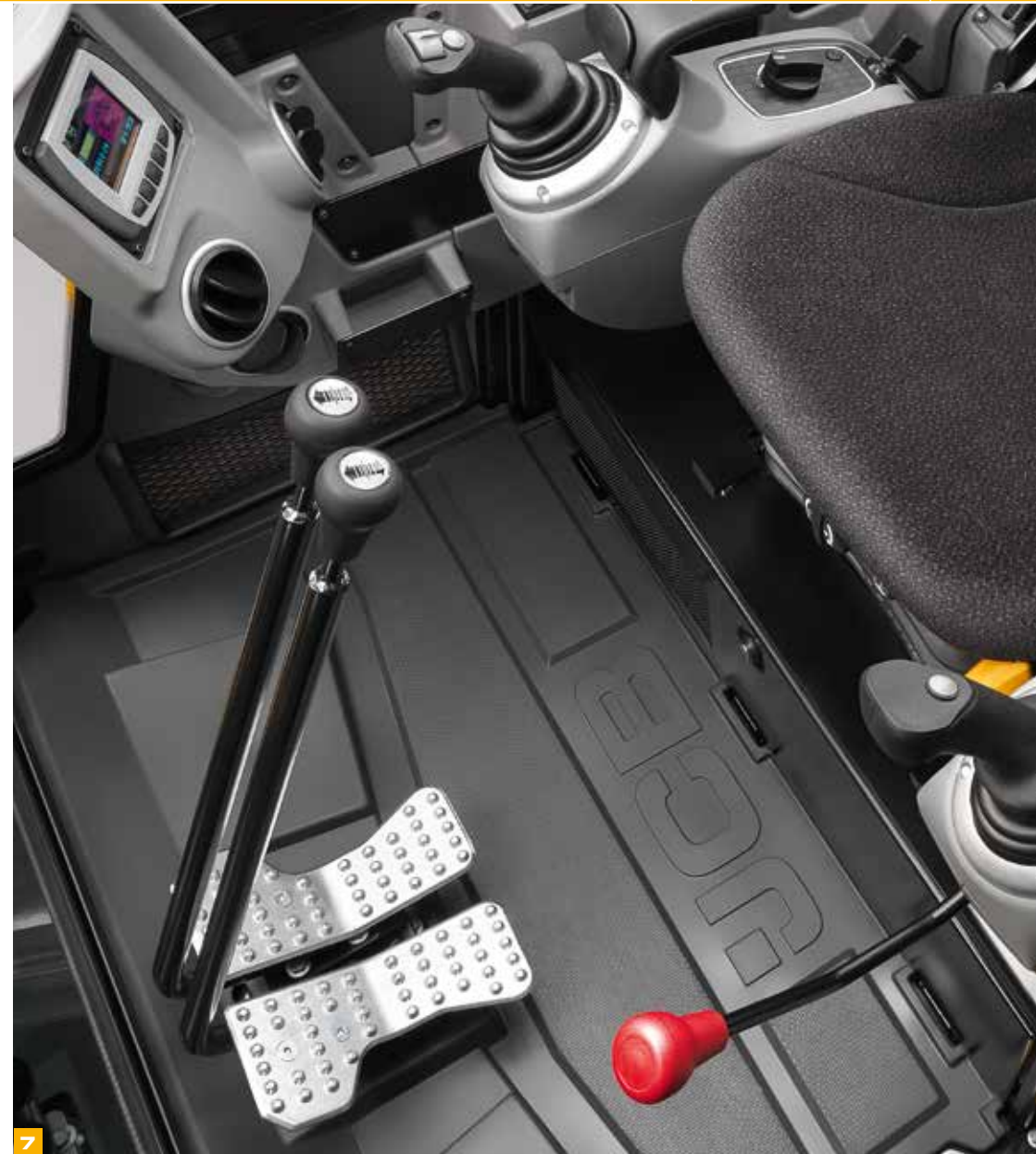

7

LIVELINK: INTELLIGENTER ARBEITEN

LIVELINK IST EIN INNOVATIVES SOFTWARESYSTEM, MIT DEM SIE IHRE JCB MASCHINEN AUS DER FERNE ÜBERWACHEN KÖNNEN – IM INTERNET, PER E-MAIL ODER AUF DEM HANDY. ZUGRIFF AUF ALLE DATEN, VON MASCHINENWARNUNGEN BIS ZU WARTUNGSPROTOKOLLEN - ABGELEGT IN EINEM ZUGRIFFSGESCHÜTZTEN RECHENZENTRUM.

Produktivitäts- und Kostenvorteile

Für eine höchstmögliche Produktivität und Kosteneffizienz überwacht JCB LiveLink die Leerlaufzeiten und den Kraftstoffverbrauch, sodass Sie die Effektivität Ihrer Maschinen auf ein Optimum bringen können. Mit den Informationen zu den Maschinenstandorten können Sie wiederum die Effizienz Ihres Maschinenparks erhöhen - und profitieren dank der von LiveLink gelieferten zusätzlichen Sicherheit in der Regel von günstigeren Versicherungsprämien.



Wartungsvorteile

Wartungsmanagement leicht gemacht – eine exakte Kontrolle der Betriebsstunden sowie Servicemeldungen verbessern die Wartungsplanung, während Sie anhand der Echtzeit-Positionsdaten Ihren Fuhrpark jederzeit im Griff haben. Kritische Maschinenwarnungen und Wartungsprotokolle sind ebenfalls verfügbar.



Sicherheitsvorteile

Die Echtzeit-Funktionen ‚Geofencing‘ und ‚Curfew‘ warnen Sie, sobald eine Maschine aus der vorgegebenen Zone bewegt bzw. unbefugt genutzt wird. Zu den weiteren Vorteilen gehören Standortinformationen in Echtzeit, eine Koppelung der LiveLink-Einheit mit der Wegfahrsperrung oder dem Steuergerät und die PIN-Code-Verwaltung (um die Nutzung per Remote-Zugriff zu genehmigen – ideal für die Baumaschinenvermietung).



SERVICE INKLUSIVE

VERTRAUEN SIE DEM ERSTKLASSIGEN, WELTWEITEN JCB KUNDENDIENST. GANZ GLEICH, WAS SIE BENÖTIGEN ODER WO: WIR HELFEN IHNEN SCHNELL UND EFFIZIENT, DAMIT IHRE MASCHINEN JEDERZEIT IHRE VOLLE LEISTUNG BRINGEN.



1

1 Unser technischer Service bietet Ihnen Tag und Nacht direkten Zugriff auf unser Know-how. Unser Team von JCB Finance steht Ihnen jederzeit mit flexiblen und maßgeschneiderten Angeboten zur Verfügung.

2 Ein weiteres Beispiel für die Leistungsfähigkeit des JCB Kundendienstes ist das weltweite Netzwerk von Ersatzteilzentren: Dank unserer 16 regionalen Standorte liefern wir 95 % aller Teile innerhalb von 24 Stunden in alle Welt. Die Originalteile von JCB sind perfekt auf Ihre Maschine abgestimmt und garantieren optimale Leistung und Produktivität.

Hinweis: JCB LIVELINK und JCB ASSETCARE sind nicht in allen Verkaufsgebieten erhältlich; bitte fragen Sie Ihren Händler.



2

3 Von JCB Assetcare erhalten Sie umfassende Garantie- und Servicepakete sowie wahlweise reine Service- oder Reparatur- und Wartungsverträge. Unabhängig vom gewählten Paket berechnen Ihnen unsere Wartungsteams rund um den Globus faire Stundensätze, unterbreiten Ihnen unverbindliche Angebote und führen Service- oder Wartungsarbeiten genauso schnell wie effizient durch.



3

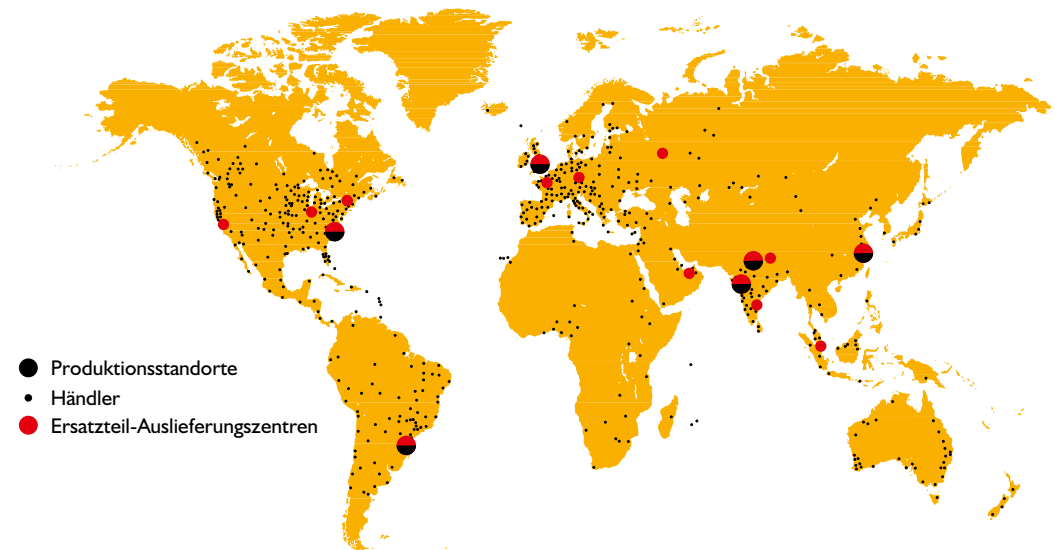

STATISCHE ABMESSUNGEN

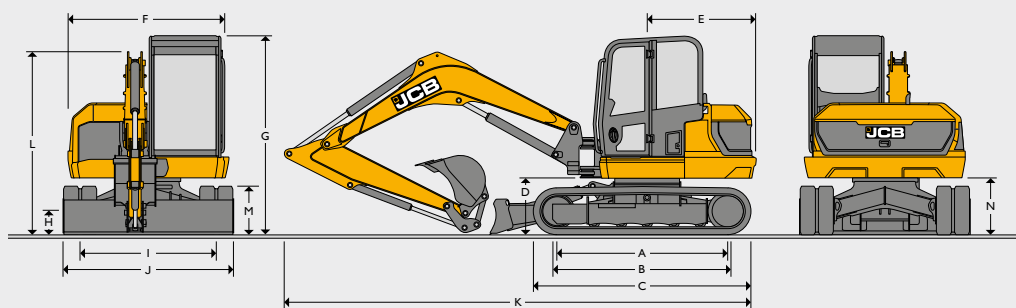

Maschinenmodell	65R-I	67C-I	
A Kettenaufstandsänge (Gummi)	mm	1985	
B Kettenaufstandsänge (Stahl)	mm	1985	
C Laufwerkslänge (Gummi)	mm	2490	
Laufwerkslänge (Stahl)	mm	2490	
D Höhe Schwenbolzen	mm	620	
E Heckschwenkradius	mm	1185	1385
F Oberwagenbreite	mm	1798	
G Höhe über Kabine	mm	2582	
H Bodenfreiheit	mm	240	
I Spurweite	mm	1600	
J Laufwerksbreite	mm	2000	
K Transportlänge – Standard-Löffelstiel	mm	5710	5600
L Höhe über Ausleger	mm	2360	2600
M Kettenhöhe	mm	560	
N Kontergewicht-Bodenfreiheit	mm	637	

MOTOR

Maschinenmodell	65R-I	
Modell	Stufe IIIA 404D-22	
Kraftstoff	Diesel	
Kühlsystem	Wassergekühlt	
Bruttoleistung	kW bei 2.600 U/min	35,7
Nettoleistung	kW bei 2.600 U/min	33,1
Bruttodrehmoment	Nm bei 1.800 U/min	143
Hubraum	cm ³	2179
Zulässige Schräglage	Grad	35
Anlasser	kW	2
Batterie	Volt/Ampere	12 V / 75 Ah
Lichtmaschine	Ampere (Klima)	85

MOTOR

Maschinenmodell	67C-I	
Modell	Tier 4 Final KDI 1903	
Kraftstoff	Diesel	
Kühlsystem	Wassergekühlt	
Bruttoleistung	kW bei 2.200 U/min	41
Nettoleistung	kW bei 2.200 U/min	38,4
Bruttodrehmoment	Nm bei 1.500 U/min	225
Hubraum	cm ³	1903
Zulässige Schräglage	Grad	30
Anlasser	kW	2
Batterie	Volt/Ampere	12 V / 75 Ah
Lichtmaschine	Ampere	80 (100)

LAUFWERK

Maschinenmodell	65R-I	67C-I	
Anzahl Stützrollen		1	
Anzahl Laufrollen		4	
Kettenbreite Gummi (STD)	mm	400	
Kettenbreite Stahl	mm	400 / 550	
Bodendruck mit STD-Ketten	kg/cm ²	0,41	0,42
Bodenfreiheit	mm	240	
Kettenspanner		Fettylinder	
Fahrgeschwindigkeit – langsam	km/h	2,6	
Fahrgeschwindigkeit – schnell	km/h	4,7	4,6
Zugkraft/Schubkraft	kN	54,5	

HYDRAULIKSYSTEM

Maschinenmodell	65R-I	67C-I	
Pumpe	ccm	63	72
Förderleistung (bei Nenndrehzahl)	l/min	145	144
Laufwerk/Ausrüstung	bar	250	
Schwenken	bar	216	
“Low Flow” – Zusatzkreis	bar	190	
“High Flow” – Zusatzkreis	bar	190	
“Low Flow” – Zusatzkreis	l/min	25	
“High Flow” – Zusatzkreis	l/min	90	
Hydraulikmotoren		Kolben	

GEWICHTE

Maschinenmodell	65R-I	67C-I	
Betriebsgewicht* (400-mm-Gummiketten)	kg	6601	6760
Transportgewicht (400-mm-Gummiketten)	kg	6526	6685
Mit FOGS-Schutz – Stufe 1	kg		+14
Mit FOGS-Schutz – Stufe 2	kg		+49
400-mm-Stahlketten	kg		+148
550-mm-Stahlketten	kg		+270
400-mm-GeoGrip-Ketten	kg		+170
Bodendruck 400-mm-Ketten	kg/cm ²	0,41	0,42
Bodendruck 550-mm-Ketten	kg/cm ²		0,31
Mit breitem Schild (2.170)	kg		+9
Mit 4-Wege-Schild	kg		+172
Hydraulischer JCB Schnellwechsler	kg		+95
Mit langem Löffelstiel (2.000)	kg	--	Standard
Mit langem Löffelstiel (1.900)	kg	Standard	--
Mit kurzem Löffelstiel (1.650)	kg	-25	-34

*Betriebsgewicht nach ISO 6016 inklusive Kabine, Gummiketten, Standard-Löffelstiel, 600-mm-Löffel, vollen Tanks und Fahrer (75 kg)

*Transportgewicht gleich Betriebsgewicht ohne Fahrer (75kg)

ARBEITSPLATZ			
Maschinenmodell		65R-I	67C-I
Kabinen-/Schutzdachhöhe	mm	1554	
Kabinen-/Schutzdachhöhe mit FOGS-Schutz Stufe I	mm	1643	
Kabinen-/Schutzdachlänge	mm	1942	
Kabinen-/Schutzdachbreite	mm	1040	
Abstand Sitzkonsole/Dach	mm	1120	
Türeinsteigsbreite	mm	612	

FÜLLMENGEN			
Maschinenmodell		65R-I	67C-I
Kraftstofftank	l	83	83
Motorkühlmittel	l	11,9	10
Motoröl	l	9,1	7,5
Hydrauliksystem	l	92,5	92,5
Hydrauliktank	l	57,2	57,2

STANDARDAusSTATTUNG	
<p>Kippbare Kabine, vollverglaste ROPS*/TOPS-zertifizierte Kabine, Frontscheibe mit JCB Schlagschutz, Scheibenwisch-/waschanlage mit Intervallfunktion, dachmontierte Arbeitsscheinwerfer, 3-stufige Heizung mit Scheibenbelüftung und 9 verstellbaren Luftauslässen, LC-Farbdisplay, Digitaluhr, verschließbarer Werkzeugkasten im Innenraum, Becherhalter, Kleiderhaken, 12-V-Zubehörsteckdose, Innenbeleuchtung, akustische und visuelle Warneinrichtungen, Radiovorbereitung, automatische Leerlaufschaltung, automatische Leerlaufabsenkung, 2 Arbeitsmodi (Eco & Heavy), ISO-Servobetätigung mit elektrohydraulischem Planierschildhebel, doppelt wirkender High-Flow-Zusatzkreis mit Daumenradbetätigung, 10 wählbare Volumenströme für Zusatzkreis, Hammerschalter am Joystick, elektronisches Umschaltventil für einfach/doppelt wirkenden Zusatzkreis, Neutralstart, volle Funktionsabschaltung, „2 go“-Hydrauliksperr, gefederter Sitz mit halbhoher Lehne, 2-teilige herausnehmbare Bodenmatte, Rundumleuchtenvorbereitung, Zweigang-Kettenantrieb, Auto-Kickdown-Fahrmotoren, 450 mm breite „Short Pitch“-Gummiketten, Doppелеlement-Luftfilter, HD-Lichtmaschine, HD-Batterie, hydraulische Schwenkbremse mit Scheibenfeststellbremse, ORFS-Hydraulik, farbkiertierte Hydraulikschläuche, Lagerbuchsen im Schwenkturm (67c), 500-Stunden-Schmierintervall Grabausrüstung, HD-Auslegerzylinderschutz, geschützter Auslegerscheinwerfer, 2.000-mm-Löffelstiel (67c), 1.900-mm-Löffelstiel (65R), 2 Löffelknochenstellungen – Speed & Power, Schnellkupplungen für Zusatzleitungen, Karosserie aus 100 % Stahl.</p>	

OPTIONALE AUSSTATTUNG	
<p>Klimaanlage, verstellbare Sonnenblende, FOPS-Schutz Stufe I, 400-mm- oder 550-mm-Stahlketten, 400-mm-GeoGrip-Ketten, Lüfter- und Häckselschutz, Batteriehaupschalter (Standard für EU), Sitz mit hoher Rückenlehne oder luftgefederter, beheizter Deluxe-Sitz mit hoher Rückenlehne, Radio eingebaut, Low-Flow-Zusatzkreis mit Daumenradbetätigung, Schlauchbruchsicherungen für Hebefunktion (Planierschild, Ausleger und Löffelstiel), Umschaltventil (Löffel auf Greifer), mechanischer Schnellwechsler, hydraulischer Schnellwechsler, Verrohrung mit Vorbereitung für hydraulischen Schnellwechsler, Universal-Tiefelöffel, Grabenräumlöffel, Hydraulikhammer, Rundum- oder Blinklicht, Fahralarm, Ventilator, Werkzeugsatz, Fettpresse und Kartusche, Feuerlöscher, Außenspiegel an der Kabine, Innenspiegel, elektrische Betankungspumpe, JCB Wegfahrsperr (individueller Schlüssel oder Tastenfeld-Code), CESAR Datatag (nur UK), Planierschild-Schwimmfunktion, angewinkelter Planierschild (67c), zwei Bediennuster (ISO/SAE-Umschaltung), Frontscheiben-Schutzgitter, kurze und lange Löffelstiele, Löffelstiel mit Lasthaltevorbereitung, LiveLink, Sonderlackierungen, zwei dachmontierte LED-Arbeitsscheinwerfer vorn.</p>	

* Abhängig von Spezifikation.

PLANIERSCHILD			
Maschinenmodell		65R-I	67C-I
Schildlänge	mm	1466	
Max. Höhe über Boden	mm	473	
Grabtiefe unter Boden	mm	562	
Anfahrwinkel	Grad	26	
Breite	mm	2018	
Höhe	mm	417	
Reichweite vor Ketten	mm	787	

GERÄUSCHE UND VIBRATIONEN – 65R-I					
		Toleranz		Messbedingungen	
Schalldruckpegel am Arbeitsplatz (LpA)	73dB	(KpA)	1dB	ISO 6396: 2008	
Schalleistungspegel der Maschine (LWA)	94dB	(KWA)	3dB	ISO 6395: 1988	
Hand-Arm-Schwingungen (m/s ²)					
Fahren	≤2.5	(K)	*	EN ISO 5349-2: 2001 (gemäß Prüfzyklus definiert in SAE J 1166)	
Arbeiten bei Leerlaufdrehzahl	≤2.5	(K)	*	EN ISO 5349-2: 2001 (gemäß Prüfzyklus definiert in SAE J 1166)	
Ganzkörperschwingungen (m/s ²)	0.41	(K)	0.2	ISO 2631-1: 1997 (gemäß Prüfzyklus definiert in SAE J 1166)	

GERÄUSCHE UND VIBRATIONEN – 67C-I					
		Toleranz		Messbedingungen	
Schalldruckpegel am Arbeitsplatz (LpA)	73dB	(KpA)	1dB	ISO 6396: 2008	
Schalleistungspegel der Maschine (LWA)	96dB	(KWA)	1dB	ISO 6395: 1988	
Hand-Arm-Schwingungen (m/s ²)					
Fahren	2.93**	(K)	1.47	EN ISO 5349-2: 2001 (gemäß Prüfzyklus definiert in SAE J 1166)	
Arbeiten bei Leerlaufdrehzahl	≤2.5	(K)	*	EN ISO 5349-2: 2001 (gemäß Prüfzyklus definiert in SAE J 1166)	
Ganzkörperschwingungen (m/s ²)	0.49	(K)	0.25	ISO 2631-1: 1997 (gemäß Prüfzyklus definiert in SAE J 1166)	

* Bei einer zulässigen Messtoleranz von 50 %.

** Fußbedienung beim Zurücklegen längerer Strecken vermeidet, dass die zulässigen Hand-Arm-Schwingungen überschritten werden.

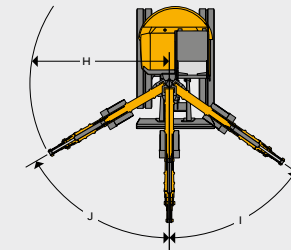
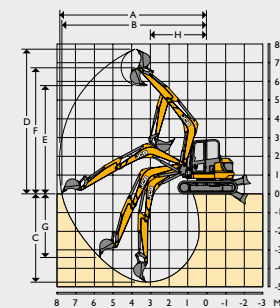











		65R-I	67C-I
Löffelstiehlänge	mm	1650 / 1900	1650 / 2000
Auslegerlänge	mm	2900	
A Max. Reichweite	mm	6485 / 6724	6285 / 6617
B Max. Reichweite am Boden	mm	6375 / 6617	6175 / 6504
C Max. Grabtiefe – Planierschild oben	mm	3704 / 3954	3704 / 4054
Max. Grabtiefe – Planierschild unten	mm	3761 / 4011	3720 / 4070
D Max. Schürfhöhe	mm	5836 / 6026	5836 / 6075
E Max. Überladehöhe	mm	4041 / 4216	4041 / 4281
F Max. Höhe bis Löffelbolzen	mm	4920 / 5085	4920 / 5153
G Max. vertikale Grabtiefe	mm	2603 / 2818	2603 / 2963
H Min. vorderer Schwenkradius, Ausleger gerade	mm	2779 / 2815	2579 / 2637
Min. vorderer Schwenkradius, Ausleger versetzt	mm	2481 / 2515	2327 / 2384
I Auslegerschwenkwinkel links	Grad	60	
J Auslegerschwenkwinkel rechts	Grad	60	
Löffeldrehwinkel	Grad	186 (Leistung) / 188 (Geschwindigkeit)	
Löffelstieldrehwinkel	Grad	118	
Ausbrechkraft am Löffel kN (Kraftmodus)	kN	47,6	
Reißkraft am Löffelstiel kN	kN	30,6 / 30,7	30,6 / 29,6
Schwenkgeschwindigkeit	U/min	9,2	

HUBKAPAZITÄTEN – 400-MM-GUMMIKETTEN, 2.900-MM-AUSLEGER, 1.650-MM-LÖFFELSTIEL, OHNE LÖFFEL **65R**

Lastpunkt	2,0 m			3,0 m			4,0 m			5,0 m			Hubkapazität bei maximaler Reichweite			Entfernung
																
Höhe	Schild oben	Schild unten	Über Seite	Schild oben	Schild unten	Über Seite	Schild oben	Schild unten	Über Seite	Schild oben	Schild unten	Über Seite	Schild oben	Schild unten	Über Seite	
m	kg	kg	kg	kg	kg	kg	kg	kg	kg	kg	kg	kg	kg	kg	kg	m
4,0							1246	1384*	1066				1028	1501	881	4,46
3,5							1246	1373*	1065				898	1497	769	4,84
3,0							1232	1448*	1053	851	1481*	730	817	1500	701	5,11
2,5							1208	1586*	1032	846	1502*	725	760	1516	651	5,32
2,0				1821	2335*	1539	1177	1770*	1004	835	1562*	715	724	1535	621	5,45
1,5				1731	2914*	1460	1142	1975*	974	821	1640*	703	700	1560	600	5,53
1,0				1654	3405*	1393	1109	2173*	945	806	1720*	690	695	1593	596	5,52
0,5				1605	3427*	1350	1082	2337*	921	793	1789*	679	693	1622	593	5,50
0,0				1580	3652*	1329	1062	2447*	903	784	1832*	670	705	1653	603	5,41
-0,5	2306*	1757*	2086*	1571	3833*	1321	1050	2493*	893	779	1830*	666	732	1689	626	5,25
-1,0	3105	2787*	2532	1573	3723*	1323	1047	2465*	890	783	1741*	669	779	1725	666	5,02
-1,5	3131	3972*	2554	1584	3503*	1332	1052	2344*	894				856	1764	731	4,70
-2,0	3171	4908*	2588	1605	3142*	1351	1069	2068*	909				980	1770	836	4,29
-2,5				1641	2548*	1382							1221	1741	1037	3,71

HUBKAPAZITÄTEN – 400-MM-GUMMIKETTEN, 2.900-MM-AUSLEGER, 1.900-MM-LÖFFELSTIEL, OHNE LÖFFEL **65R**

Lastpunkt	2,0 m			3,0 m			4,0 m			5,0 m			Hubkapazität bei maximaler Reichweite			Entfernung
																
Höhe	Schild oben	Schild unten	Über Seite	Schild oben	Schild unten	Über Seite	Schild oben	Schild unten	Über Seite	Schild oben	Schild unten	Über Seite	Schild oben	Schild unten	Über Seite	
m	kg	kg	kg	kg	kg	kg	kg	kg	kg	kg	kg	kg	kg	kg	kg	m
4,5													963	1382	826	4,71
4,0													854	1389	733	5,06
3,5										874	1374*	750	783	1403	672	5,32
3,0							1259	1310*	1077	874	1365*	750	734	1423	623	5,51
2,5							1234	1452*	1055	865	1407*	742	700	1449	600	5,64
2,0				1871*	2037	1582	1201	1642*	1026	852	1480*	730	679	1478	582	5,71
1,5				1776*	2625	1500	1164	1858*	993	836	1570*	716	668	1511	572	5,73
1,0				1689*	3170	1423	1128	2073*	961	819	1663*	701	668	1549	572	5,69
0,5				1626*	3560	1368	1096	2260*	933	803	1748*	687	677	1588	580	5,60
0,0				1589*	3775	1336	1071	2399*	911	791	1811*	676	700	1631	599	5,45
-0,5				1571*	3844	1321	1055	2479*	897	783	1840*	669	739	1678	632	5,23
-1,0	3060	2753*	2494	1567*	3796	1317	1048	2489*	890	781	1813*	667	802	1730	685	4,93
-1,5	3087	3795*	2516	1573*	3639	1323	1049	2419*	891				902	1775	770	4,54
-2,0	3125	5114*	2549	1590*	3356	1337	1059	2235*	901				1080	1801	919	4,02
-2,5	3180	5034*	2595	1619*	2892	1362	1087	1823*	925				1517	1835	1282	3,21
-3,0				1670*	2075	1407							1483	1835	1261	3,21



Hubkapazität in Längsrichtung



Hubkapazität im gesamten Schwenkbereich

Anmerkungen:

1. Hubkapazitäten basieren auf ISO 10567, d. h. 75 % der Kipplast oder 87 % der Hydraulikhubkapazität – es gilt der jeweils kleinere Wert. Mit * markierte Hubkapazitäten basieren auf der Hydraulikkapazität.
2. Die hier angegebenen Werte setzen voraus, dass sich die Maschine auf festem, ebenen Grund befindet und mit einem zugelassenen Lasthaken ausgestattet ist.
3. Ein Löffel muss beim Heben angebracht sein. Das Gewicht dieses Löffels muss von den obigen Hubkräften abgezogen werden.
4. Möglicherweise unterliegen die Hubkapazitäten landesabhängigen Bestimmungen. Fragen Sie bitte Ihren JCB Händler.













HUBKAPAZITÄTEN – 400-MM-GUMMIKETTE, 2.900-MM-AUSLEGER, 1.650-MM-LÖFFELSTIEL, OHNE LÖFFEL

67C

Lastpunkt	2,0 m			3,0 m			4,0 m			5,0 m			Hubkapazität bei maximaler Reichweite			Entfernung
																
Höhe	Schild oben	Schild unten	Über Seite	Schild oben	Schild unten	Über Seite	Schild oben	Schild unten	Über Seite	Schild oben	Schild unten	Über Seite	Schild oben	Schild unten	Über Seite	
m	kg	kg	kg	kg	kg	kg	kg	kg	kg	kg	kg	kg	kg	kg	kg	m
4,0							1462	1428*	1259				1271	1271	1096	4,33
3,5							1463	1394*	1260				1116	1227	964	4,69
3,0							1450	1448*	1249				1012	1153	875	4,97
2,5				2246	1756*	1915	1429	1562*	1230	1001	1483*	865	945	1121	817	5,17
2,0				2174	2183*	1852	1400	1719*	1205	993	1549*	858	902	1133	779	5,30
1,5				2096	2656*	1783	1369	1896*	1177	981	1610*	847	877	1166	758	5,37
1,0				2027	3075*	1723	1340	2069*	1151	968	1675*	836	865	1176	747	5,39
0,5				1979	3364*	1681	1314	2215*	1128	957	1729*	826	868	1229	750	5,35
0,0				1951	3511*	1657	1295	2315*	1112	949	1757*	818	886	1248	765	5,26
-0,5	2219*	1654*	2018*	1939	3536*	1646	1284	2357*	1102	946	1731*	816	923	1362	796	5,10
-1,0	3408*	2540*	3098*	1938	3455*	1645	1280	2328*	1098				985	1476	849	4,87
-1,5	3843	3607*	3164	1946	3265*	1652	1286	2201*	1103				1082	1484	932	4,57
-2,0	3881	4496*	3196	1966	2932*	1669	1306	1886*	1121				1248	1699	1073	4,15
-2,5	3939	3820*	3245	2001	2354*	1700							1555	1623	1332	3,59

HUBKAPAZITÄTEN – 400-MM-GUMMIKETTE, 2.900-MM-AUSLEGER, 2.000-MM-LÖFFELSTIEL, OHNE LÖFFEL

67C

Lastpunkt	2,0 m			3,0 m			4,0 m			5,0 m			Hubkapazität bei maximaler Reichweite			Entfernung
																
Höhe	Schild oben	Schild unten	Über Seite	Schild oben	Schild unten	Über Seite	Schild oben	Schild unten	Über Seite	Schild oben	Schild unten	Über Seite	Schild oben	Schild unten	Über Seite	
m	kg	kg	kg	kg	kg	kg	kg	kg	kg	kg	kg	kg	kg	kg	kg	m
4,5							1498	1292*	1292				1348	1329	1163	4,25
4,0							1511	1198*	1303				1152	1241	996	4,69
3,5							1507	1199*	1299	1039	1239*	899	1027	1206	889	5,03
3,0							1492	1267*	1286	1040	1344*	900	946	1214	819	5,28
2,5							1468	1390*	1265	1033	1375*	893	888	1229	769	5,47
2,0				2242	1833*	1911	1437	1556*	1237	1020	1437*	882	852	1246	737	5,59
1,5				2156	2319*	1836	1402	1747*	1206	1004	1516*	868	828	1267	716	5,66
1,0				2073	2791*	1763	1367	1941*	1175	988	1600*	854	816	1291	706	5,68
0,5				2007	3165*	1706	1335	2115*	1147	973	1677*	840	818	1319	707	5,64
0,0				1964	3405*	1668	1310	2251*	1125	961	1736*	829	832	1349	719	5,55
-0,5				1940	3518*	1646	1292	2335*	1109	953	1762*	822	860	1424	743	5,40
-1,0	3295*	2456*	2996*	1930	3519*	1638	1283	2358*	1101	951	1733*	820	907	1567	783	5,19
-1,5	3780	3313*	3111	1932	3414*	1640	1282	2305*	1100				981	1655	846	4,91
-2,0	3815	4427*	3140	1945	3188*	1651	1292	2142*	1109				1098	1684	946	4,54
-2,5	3866	4693*	3183	1971	2795*	1674	1319	1753*	1133				1303	1706	1119	4,04
-3,0				2019	2088*	1716							1728	1668	1476	3,35



Hubkapazität in Längsrichtung



Hubkapazität im gesamten Schwenkbereich

Anmerkungen:

- Hubkapazitäten basieren auf ISO 10567, d. h. 75 % der Kipplast oder 87 % der Hydraulikhubkapazität – es gilt der jeweils kleinere Wert. Mit * markierte Hubkapazitäten basieren auf der Hydraulikkapazität.
- Die hier angegebenen Werte setzen voraus, dass sich die Maschine auf festem, ebenen Grund befindet und mit einem zugelassenen Lasthaken ausgestattet ist.
- Ein Löffel muss beim Heben angebracht sein. Das Gewicht dieses Löffels muss von den obigen Hubkräften abgezogen werden.
- Möglicherweise unterliegen die Hubkapazitäten landesabhängigen Bestimmungen. Fragen Sie bitte Ihren JCB Händler.



EIN UNTERNEHMEN, ÜBER 300 MODELLE

Der JCB Händler in Ihrer Nähe

Midibagger 65R-1/67C-1

Betriebsgewicht: 6.601 / 6.760 kg Netto-Motorleistung: 33,1 / 38,4 kW

JCB Deutschland GmbH, Graf-Zeppelin-Straße 16, 51147 Köln.

Tel: 02203 9262-0, E-Mail: info@jcb.com.

Downloads mit den aktuellsten Informationen zu diesem

Produktprogramm finden Sie unter: www.jcb.com

©2009 JCB Sales. Alle Rechte vorbehalten! Dieses Dokument darf ohne vorherige Genehmigung durch JCB Sales weder vollständig noch teilweise vervielfältigt, in einem Erfassungssystem gespeichert, oder in jedweder Form sowie Methode elektronisch, mechanisch, phototechnisch oder sonst wie übermittelt werden. Sämtliche Angaben in diesem Dokument hinsichtlich Betriebsgewicht, Größe, Arbeitsgeschwindigkeit sowie sonstiger Leistungsdaten dienen nur zur Veranschaulichung und können je nach genauer Maschinenausrüstung abweichen. Sie sollten daher nicht als Nachweis zur Eignung der Maschine für einen bestimmten Einsatzzweck dienen. Lassen Sie sich unbedingt von Ihrem JCB-Händler beraten. JCB behält sich das Recht vor, seine Modelle und deren technische Daten, Ausstattung sowie Zubehör ohne vorherige Benachrichtigung abzuändern. Die im Werbematerial enthaltenen Angaben gelten nur als Richtlinie und können in gewissen Märkten vom Lieferumfang abweichen. Das JCB-Logo ist eine eingetragene Marke von JCB Bamford Excavators Ltd.

9999/5861 de-DE 04/15 Ausgabe 2

